



A B S A U G W E R K

ENTSTAUBER
SERIE P | SERIE S



Das WERK

Als Hersteller für industrielle Absaugtechnik streben wir nach einer sauberen und gesunden Arbeitswelt. Unsere Stärke liegt in der eigenen Entwicklung und Produktion maßgeschneiderter Absaugsysteme zum Schutz von Mitarbeitern, Maschinen und Werkstücken.

Von Industrie-Entstaubern über Ölnebelabscheider bis hin zu kompletten Hallenabsaugsystemen steht Ihnen ein umfassendes Portfolio an Lösungen bereit. Wir vereinen Erfassung, Absauganlage und Rohrsystem zu einem Komplettsystem, das in Sachen Energieeffizienz und Leistung neue Maßstäbe setzt. Im Bereich Explosions- und Brandschutz sind wir einer der wenigen Anbieter, der die gesetzlichen Anforderungen vollständig erfüllt und einen sicheren Betrieb gewährleisten kann. Mit unserem langjährigen Know-how realisieren wir Sonderlösungen für Unternehmen jeder Größe und Branche.

Die Herstellung der High-End-Systeme erfolgt in unserem eigenen WERK. Hier haben Qualität und Präzision oberste Priorität. Wir begleiten unsere Kunden durch die gesamte Servicekette, von der ersten Beratung bis hin zur Montage und darüber hinaus. So stellen wir sicher, dass ihre Anlagen stets optimal funktionieren.

Besonders liegt uns die Pflege unseres NetzWERKs am Herzen. Ehrlichkeit, Vertrauen und ein persönlicher Kontakt bilden die Grundlage für eine langfristige und erfolgreiche Partnerschaft.

»Der Mensch als Kunde, Partner oder Mitarbeiter, steht bei uns immer im Mittelpunkt.«

Michael Werz, Geschäftsführer

Einführung	1
←—————	
Entstauber	3
Anwendung & Komponenten	5
Funktionsweise	7
Das ABSAUGWERK Prinzip	8
Zubehör & Optionen	9
Nachhaltigkeit	16
Explosionsschutz	17
Brandschutz	19
Schallschutz	21
Technische Daten	23
Referenz	25
—————→	
Rundum-Service	29
Qualität	31
Schulung & Partnerschaft	33
Projektlauf	34





Produktvideo ansehen.
Mehr Infos unter
absaugwerk.de/entstauber

Die unsichtbare Gefahr!

PROBLEM

Ob beim Schleifen, Entgraten, Trennen oder Sandstrahlen – überall dort, wo Materialien bearbeitet werden, entsteht Staub. Sichtbare Ablagerungen sind dabei nur die Spitze des Problems: Die gefährlichen Feinstäube schweben stundenlang unsichtbar in der Luft, werden bei jeder Bewegung erneut aufgewirbelt und gelangen tief in die Atemwege, wo sie kaum mehr abgebaut werden können. Die Folgen reichen von chronischen Atemwegserkrankungen über allergische Reaktionen oder im schlimmsten Fall bis hin zu Krebs.

Jährlich werden in Deutschland rund **6.000 Erkrankungen*** infolge von Staub- und Rauchbelastungen am Arbeitsplatz registriert. Doch nicht nur die Gesundheit der Mitarbeiter ist gefährdet. Ablagerungen auf Maschinen, Leitungen und Steuerungen beeinträchtigen die Produktion und führen zu erhöhtem Wartungsaufwand oder gar Ausfällen. Hinzu kommt: Viele Staubarten, etwa aus Aluminium, Kupfer oder Mehl, gelten als brennbar oder explosiv und stellen damit ein erhebliches Sicherheitsrisiko dar.

Eine kontrollierte Erfassung und Filterung der Luft ist daher unverzichtbar, um Gesundheit, Produktqualität und Betriebssicherheit dauerhaft zu gewährleisten.

** Quelle: Bundesanstalt für Arbeitsschutz und Arbeitsmedizin (BAuA), BIBB/BAuA-Erwerbstätigenbefragung 2020*

ENTSTAUBER

Serie P | Serie S



LÖSUNG

Um die Belastung durch Feinstaub und Partikel wirksam zu reduzieren, werden unsere leistungsstarken Entstauber eingesetzt. Sie erfassen die belastete Luft direkt an der Quelle, filtern selbst feinste Partikel und führen die gereinigte Luft zurück in die Halle oder sicher nach außen.

Die Entstauber der Serie P (*Patronenfilter*) und S (*Schlauchfilter*) von ABSAUGWERK sind individuell konfigurierbar und für unterschiedlichste Materialien geeignet – von Feinstäuben bis zu groben Spänen. Die automatische Jet-Pulse-Filterabreinigung befreit die Filter kontinuierlich von Staubablagerungen, verlängert deren Standzeit und senkt Wartungs- und Betriebskosten deutlich. Bei Prozessen mit besonders kritischen Stoffen wie Edelstahl oder Glas sorgt ein integrierter HEPA H14 Filter für maximale Luftreinheit und sicheren Arbeitsschutz.



Performance:

2.400 – 36.500 m³/h*

1,1 – 45 kW

** In Reihe geschaltene Anlagen haben das Potenzial unendliche Leistung zu erzeugen.*

Ihre Vorteile

Hohe Saugleistung

Geringer Energieverbrauch

Abreinigbare Dauerfilter

Langlebige Filterkomponenten

Einfache Reinigung & Wartung

Individuelle Konfiguration & Sonderlösungen

Umluft- & Abluftbetrieb

Vielseitige Steuerungsfunktionen

Fernwartung & Fernzugriff

Exklusives Design

Anwendung

Beim Schleifen, Entgraten, Trennen oder Polieren entstehen feine Staube, Spane und Partikel, die sich in der Hallenluft verteilen und sowohl die Gesundheit der Mitarbeiter als auch die Lebensdauer von Maschinen beeintrachtigen. Besonders bei der Bearbeitung von Aluminium, Edelstahl oder Kunststoffen konnen gefahrliche, teilweise explosive oder krebs-erregende Feinstaube freigesetzt werden.

BRANCHEN

Automotive, Chemische Industrie, Lebensmittelindustrie, Metallverarbeitung, Pharmaindustrie, Kunststoff- & Recyclingindustrie, Maschinenbau u. v. m.

PROZESSE

- Sagen
- Trennen
- Schleifen
- Schneiden
- Polieren
- Entgraten u. v. m.

MEDIEN

- Staub
- Spane
- Granulat
- Fasern
- Flocken
- Flusen



Filter:

- Patronenfilter
- Schlauchfilter

Austrag:

- Schublade
- Behalter
- Eimer
- Container
- Automatischer Austrag (Zellenradschleuse)
- Individueller Austrag

Erfassung:

- Absaugarm
- Absaugtisch
- Absaughaube
- Rohrsystem
- Maschinenanschluss
- Raumerfassung
- Individuelle Erfassung

Ausstattung:

- 15 Leistungsstufen
- 2 Filterstufen
- Jet-Pulse-Filterabreinigung
- IE-3 bis IE-5 Motoren

Komponenten

Die Entstauber von ABSAUGWERK erfassen Stäube über individuelle Erfassungssysteme und scheiden sie in Patronen- oder Schlauchfiltern zuverlässig ab. Bei krebserregenden Stoffen wie Edelstahl sorgt ein HEPA H14 Filter für zusätzliche Sicherheit. Effiziente Ventilatoren und präzise abgestimmte Komponenten gewährleisten maximale Leistung bei minimalem Energieeinsatz. Optional lässt sich die Anlage mit einem leistungsstarken Hochvakuum-Ventilator ausstatten.

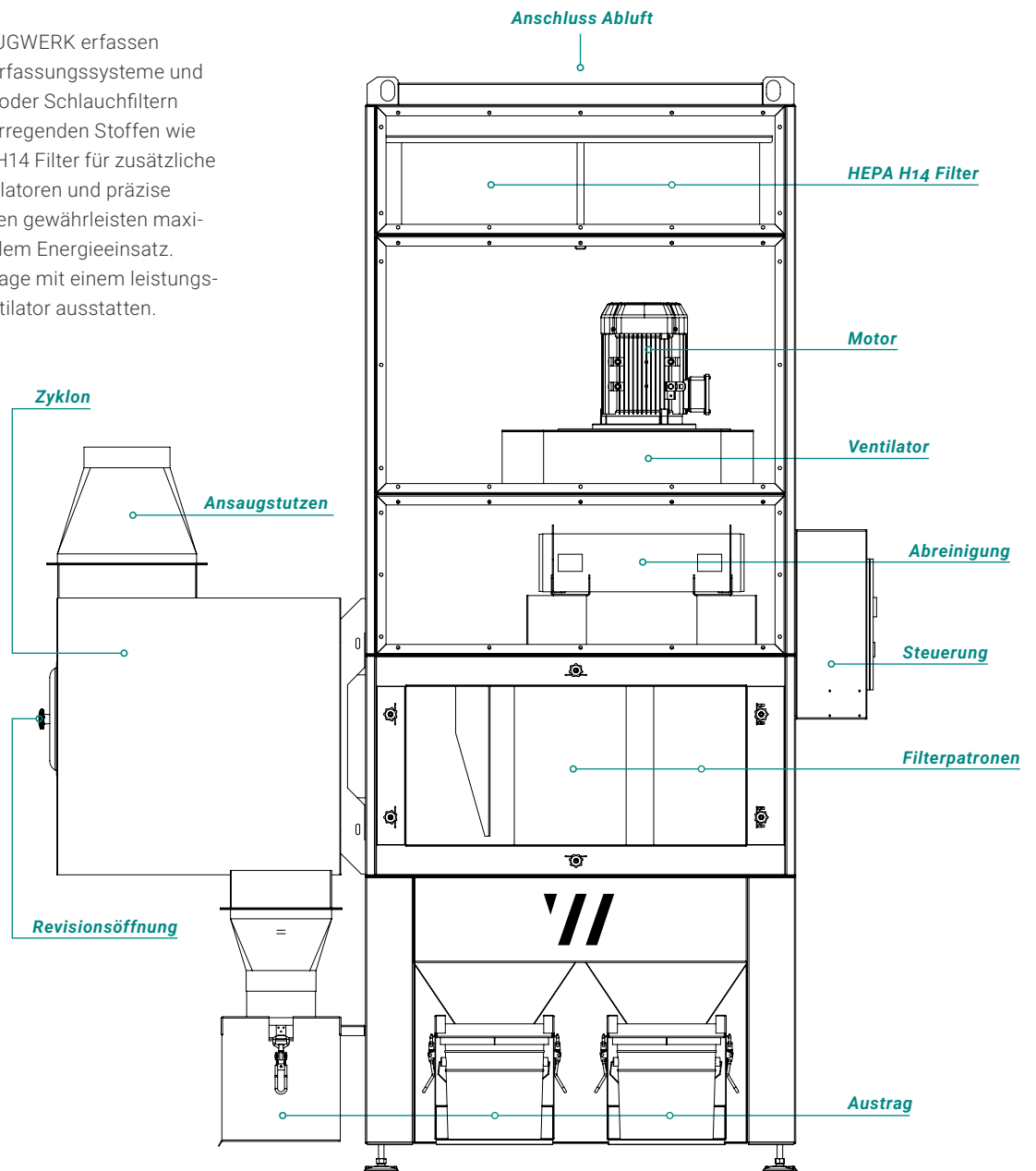

Optionen:

- HEPA H14 Filter gegen krebserregende Stoffe im Umluftbetrieb
- Aktivkohlefilter gegen Gase und Gerüche
- ATEX-/Brandschutzausführung
- Vorabscheider
- Effektiver Schallschutz
- Kreuzwärmetauscher
- Precoat-Einheit
- Verschiedene Ventilatoren (Mitteldruck, Hochdruck, Hochvakuum)
- Vielseitige intelligente Steuerungen
- Individuelle Anlagenfarbe & Branding



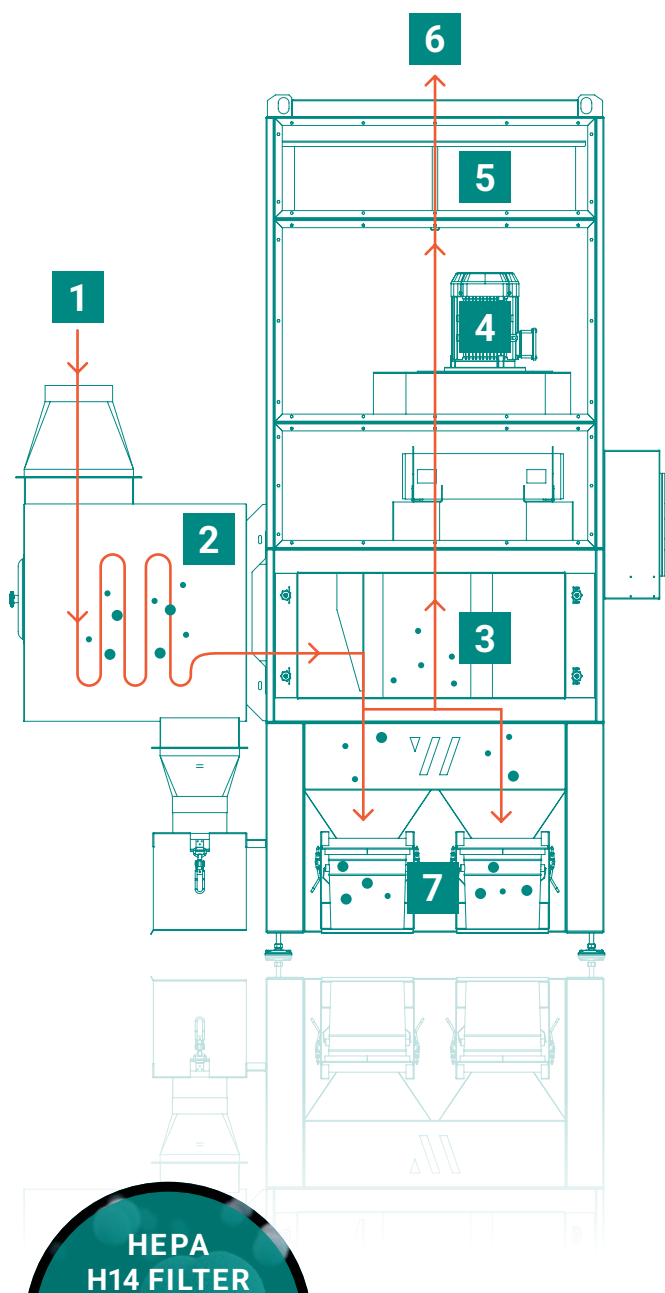

Funktionsweise

Die Luft wird direkt an der Quelle erfasst, in mehreren Stufen gefiltert und von Staub, Spänen sowie Feinstpartikeln befreit. Anschließend kann sie im Umluft- oder Abluftbetrieb sicher zurückgeführt werden.

1. ANSAUGUNG

Die belastete Luft wird über einen Maschinendirektanschluss oder eine andere Erfassung angesaugt.

2. VORABSCHIEDER

Ein Vorabscheider scheidet bereits einen Großteil der mittleren und groben Partikel, Späne und Funken ab. Das schützt die Hauptfilter und verlängert ihre Standzeit deutlich.

3. FILTERSTUFE 1

Feinstäube werden in Patronen- oder Schlauchfilter zuverlässig abgeschieden. Die Filterabreinigung erfolgt automatisch über Jet-Pulse.

4. VENTILATOR

Der Ventilator mit IE3-Technik, optional mit IE4 oder IE5, arbeitet äußerst leise, effizient und leistungsstark.

5. FILTERSTUFE 2

Bei besonders feinen oder krebserregenden Stoffen wie Edelstahl kommt ein zusätzlicher HEPA H14 Filter zum Einsatz, der selbst mikroskopisch kleine Partikel sicher bindet.

6. AUSBLAS

Die gereinigte Luft wird nach draußen oder im Umluftbetrieb zurück in den Raum geführt, was Heiz- und Energiekosten reduziert.

7. AUSTRAG

Der abgeschiedene Staub wird individuell über Schubladen, Behälter, Eimer oder Container entsorgt. Alternativ erfolgt die Entleerung automatisch über eine Zellenradschleuse.

HEPA H14 FILTER

Filtert 99,995 % aller Feinstpartikel und Viren

Mit einem Abscheidegrad von 99,995 % entfernen HEPA H14 Filter selbst ultrafeine und krebserregende Partikel aus der Luft. Sie sorgen für maximale Sicherheit bei Prozessen mit Edelstahl oder anderen gesundheitsgefährdenden Stoffen.

Das ABSAUGWERK Prinzip

Eine leistungsstarke und energieeffiziente Absauganlage besteht aus mehreren Komponenten, die perfekt harmonisieren müssen. Wenn Elemente wie Erfassung oder Rohrsystem die Leistung mindern, kann das nicht nur die Funktion beeinträchtigen, sondern auch zu Ablagerungen und gefährlichen Bränden führen. Da jeder Anwendungsfall einzigartig ist, entwickeln und fertigen wir maßgeschneiderte Absaugsysteme, individuell auf unsere Kunden zugeschnitten. Für eine optimale Absauglösung übernehmen wir auch die Planung des Rohrsystems, die Montage und bieten optional Wartung und After-Sales-Service an.

Alles aus einer Hand und direkt aus unserem WERK.

Erfassung



+

Rohrsystem



+

Absauganlage



+

Austrag



Explosionsschutz (ATEX) + Brandschutz + Schallschutz

Durch spezielle Sicherheitseinrichtungen werden Brände und Explosionen präventiv verhindert. Darüber hinaus minimieren Schallschutzmaßnahmen die Lärmbelastung in den Arbeitsbereichen und schaffen ein angenehmes Arbeitsumfeld.

Wo der Standard endet, beginnen wir!

Das Ergebnis ist eine ganzheitliche Absauglösung von Anfang bis Ende. Dadurch steigern wir die Leistung und minimieren langfristig die Betriebskosten in Bezug auf Wartung und Energie, bei gleichbleibend hoher Produktivität. Das macht sie zu einer nachhaltigen und wirtschaftlichen Investition.



Zubehör & Optionen

Um für jeden Anwendungsfall das passende Absaugsystem zu konfigurieren, bieten wir zahlreiche Optionen und Zubehör für unsere Absauganlagen. Dazu zählen Erfassungselemente für eine präzise Absaugung von Emissionen, verschiedene Austragsvarianten zur sicheren Materialentsorgung, effiziente Rohrsysteme für eine optimale Luftführung, Precoatieranlagen zum Filterschutz sowie Vorabscheider zur Verlängerung der Filterstandzeit.

Diese Vielfalt an Optionen bietet maximale Flexibilität und Anpassungsfähigkeit, um den speziellen Anforderungen wie Prozess, Material und Umgebung gerecht zu werden und eine zuverlässige Luftreinigung zu gewährleisten.

Erfassungen, Austräge
Vorabscheider,
Precoat-Einheit,
Rohrsysteme u. v. m.

In zahlreichen
Größen & Varianten
erhältlich!



Absaugarme

Absaugarme dienen der punktuellen Erfassung von Emissionen direkt an der Entstehungsquelle. Die strömungsoptimierte Konstruktion mit geringem Widerstand verhindert Ablagerungen und sorgt für eine konstant hohe Absaugleistung. Besonders leichtgängige Gelenke ermöglichen eine einfache und präzise Positionierung. Ergonomische Griffe, ein großer Bewegungsradius sowie optionale Schalter, LED-Beleuchtung und unterschiedliche Erfassungsaufsätze sorgen für hohen Bedienkomfort.



Absaughauben

Oberhauben werden für aufsteigende Medien mit kleinen Partikelgrößen verwendet. Es gibt sie in verschiedenen Größen mit unterschiedlichen Montagesystemen und Zubehörteilen wie Lamellen oder Funkenabscheidern.

Seitenhauben eignen sich ideal für horizontale oder seitliche Emissionsquellen. Die rechteckigen Hauben sind variabel einsetzbar. Sie können offen eingesetzt oder mit Schutz- oder Prallblechen ausgestattet werden.



Absaugtische

Absaugtische werden als Werkbänke für Arbeiten wie Schleifen, Sägen oder Schweißen genutzt. Dabei erfassen sie Staub, Rauch oder Späne sicher und effizient an der Entstehungsquelle. Grobes Material fällt direkt nach unten in einen Austragsbehälter, feine Partikel werden über die Rück- oder Seitenwände erfasst und in einer Absauganlage gefiltert. Durch die flexibel klappbaren Seitenwände lassen sich auch große Werkstücke problemlos bearbeiten.

Die Absaugtische der Serie WT sind ergonomisch konstruiert und in verschiedenen Größen erhältlich. Sie bieten zahlreiche Optionen wie LED-Beleuchtung (auch ATEX), hydraulische Höhenverstellung, Räder für den mobilen Einsatz, Werkzeughalterung, Dach oder Schraubstock-Halterung. Große Beinfreiheit und komfortable Bedienung machen sie zur idealen Werkbank für eine saubere und sichere Bearbeitung.

Höhenverstellbare Werkbank

Ergonomisch mit viel Beinfreiheit

Ideal für kleine Serien & Sonderteile

Flexibel klappbare Seitenwände

Einfacher Austrag & Entsorgung

Individuell konfigurier- & erweiterbar

Verschiedene Auflagen verfügbar

Qualität »Made in Germany«

Absaugtische der Serie WT gibt es mit verschiedenen Auflagen:



Gitterrost

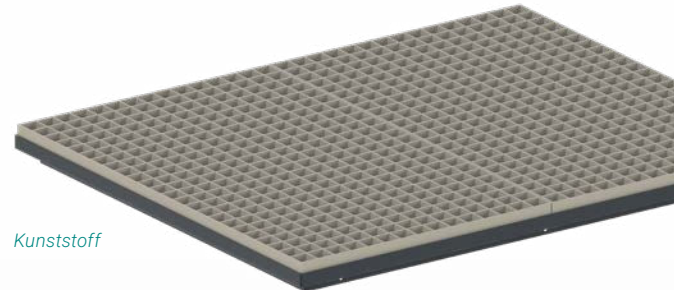

Kunststoff



Plasma



Holz

Vorabscheider

Vorabscheider fangen Funken sowie grobe Partikel bereits vor der Filtereinheit ab und trennen bereits einen Großteil der mittleren und groben Staubmengen. Dadurch wird die Hauptfiltereinheit deutlich entlastet, die Standzeit verlängert und Folgekosten spürbar reduziert.

Vorabscheider von ABSAUGWERK sind für jeden Anlagentyp geeignet, einfach nachrüstbar und in verschiedenen Ausführungen erhältlich. Sie bieten maximale Saugleistung bei minimalem Energieverbrauch für eine dauerhaft effiziente und sichere Absaugung.



SEPARATER ZYKLONVORABSCHIEDER

Die Zyklonvorabscheider wurden mithilfe moderner Flow-Simulation für optimale Strömungsgeschwindigkeit und maximale Saugleistung entwickelt. Sie sind in mehreren Ausführungen erhältlich und können eigenständig neben der Anlage aufgestellt werden.



SEITLICHER ZYKLONVORABSCHIEDER

Der seitliche Zyklonvorabscheider überzeugt durch seine kompakte, robuste Bauweise und kann direkt an der Anlage installiert werden. Er trennt grobe Partikel und Funken zuverlässig ab, schützt die Filteranlage und sorgt für eine längere Standzeit.



FUNKENVORABSCHIEDER

Der Funkenvorabscheider wird zwischen Erfassung und Rohrsystem installiert. Durch die reduzierte Luftgeschwindigkeit kühlen Funken ab und erlöschen, bevor sie die Filteranlage erreichen. Das minimiert das Brandrisiko und erhöht die Sicherheit.

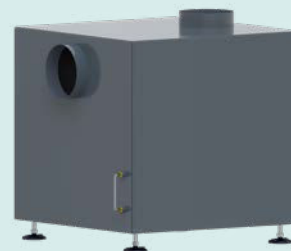

WASSERVORABSCHIEDER

Im Wasservorabscheider werden Rauch, Staub und Funken in einem Wasserbad gebunden und nahezu vollständig gelöscht. Der hohe Abscheidegrad schützt die nachgeschaltete Filteranlage wirkungsvoll und sorgt für maximale Betriebssicherheit.



Individuelle Vorabscheiderlösungen

Wenn Prozesse besondere Anforderungen stellen, sind individuelle Lösungen gefragt wie zum Beispiel Zickzack-Vorabscheider. Diese lenken die Funken und Partikel mehrfach um, wodurch sie Energie verlieren und erlöschen.

Zusätzlich können Rückschlagklappen mit der Filteranlage kombiniert werden. Sie verhindern, dass Staub oder Gerüche beim Abreinigen oder Abschalten der Anlage zurückströmen und sorgen für einen störungsfreien und sauberen Betrieb.

Jede Anlage ist anders! Wir beraten Sie gerne und entwickeln Ihr individuelles System.



*Entstauber mit separatem Zyklonvorabscheider
und automatischem Austrag über eine Zellenradtschleuse*

Austragssysteme

Die erfassten Medien gelangen über ein strömungsoptimiertes Rohrsystem zur Absauganlage, werden dort mehrstufig gefiltert, während das Restmaterial über ein passende Austragssystem sicher entsorgt wird. Unsere Standardsysteme lassen sich flexibel um individuelle Lösungen erweitern abgestimmt auf Prozess, Materialverhalten und Platz.

Je nach Ausführung erfolgt die Entleerung intervallgesteuert oder über eine Füllstandsensoren. Ist der Behälter voll, wird automatisch eine Meldung ausgegeben und die Anlage sicher abgeschaltet. So wird ein Überlaufen verhindert und die Betriebssicherheit dauerhaft gewährleistet.

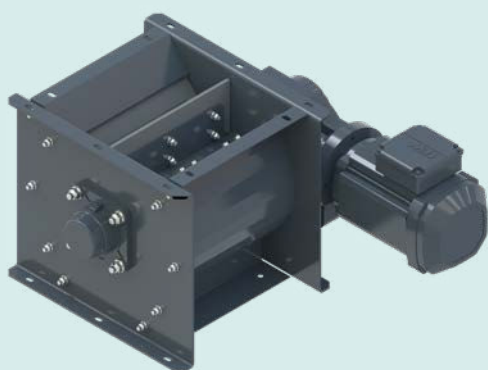

ZELLENRADSCHLEUSE

Automatische Austragssysteme wie Zellenrad-schleusen, Doppelpendelklappen, Förderschnecken, pneumatische Fördersysteme, Austrags-schieber oder Absperrklappen ermöglichen eine zeit- oder mengenabhängige Entleerung. Der Austrag erfolgt intervallweise oder kontinuierlich und sorgt auch bei großen Materialmengen für einen zuverlässigen Dauerbetrieb.

SCHUBLADE

Der Schubladenaustrag ist direkt in die Anlage integriert und ermöglicht eine besonders kompakte Bauweise. Er eignet sich ideal für sehr geringe Austragsmengen, die schnell entleert werden können.

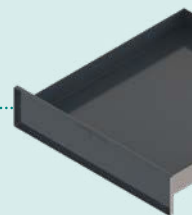

EIMER

Staubsammel-eimer mit 15 oder 30 Litern Fassungsvermögen bieten mehr Volumen und sind durch den verschließbaren Deckel für eine staubfreie Entsorgung ausgelegt. Sie sind die richtige Wahl für kleinere bis mittlere Materialmengen.



BEHÄLTER

Behälter bieten ein deutlich größeres Fassungsvermögen und sind in zahlreichen Varianten erhältlich: mit Einlegesäcken, Staplerlaschen oder Kippvorrichtung. Sie eignen sich ideal für größere Materialmengen und eine komfortable Entleerung.

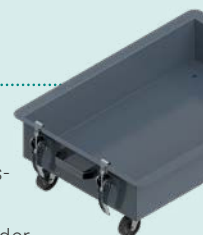

CONTAINER

Container sind für sehr große Austragsmengen ausgelegt und werden oft mit automatischen Austragssystemen kombiniert. Sie bieten eine effiziente und sichere Entsorgung, selbst bei hohem Materialaufkommen. Optional erhältlich mit Ölsieb, Kippvorrichtung oder Rollen für den einfachen Transport.



AUSTRÄGE	R 2000	R 3000	R 4000	R 5000	R 6000	R 7000	R 8000
Schublade 50 L	•						
Staubsammelbehälter 50 L	•	•	•				
Staubsammelbehälter 100 L		•	•	•	•	•	•
Eimer 1 x 15 L	•						
Eimer 2 x 15 L		•	•	•	•	•	•
Eimer 2 x 30 L		•	•	•	•	•	•



Absaugkabinen

Absaugkabinen ermöglichen eine besonders effiziente und energiesparende Erfassung, da nur ein begrenzter Luftraum umgewälzt und gefiltert werden muss. Querströmungen durch Tore, Fenster oder Hallenbewegungen werden stark reduziert, wodurch die Erfassung deutlich stabiler arbeitet. Gleichzeitig lassen sich *gesetzliche Arbeitsplatzgrenzwerte** einfacher und kostengünstiger einhalten. Auch Lärm und Hitze, die bei vielen Prozessen entstehen, werden innerhalb der Kabine effektiv zurückgehalten und konstant reduziert.



Hallenabsaugung

Für große Produktionsflächen bietet eine Hallenabsaugung mit zentraler Anlage und Rohrsystem eine ganzheitliche Luftreinigung. Mehrere Arbeitsplätze können gleichzeitig erfasst und die gesamte Hallenluft kontinuierlich gefiltert werden. Dadurch lassen sich hohe Schadstoffmengen effizient entfernen. Im Umluftbetrieb arbeitet das System besonders energieeffizient und senkt nachhaltig die Betriebskosten.

Wir versuchen jeden Bedarf abzudecken und bieten neben Standardausführungen auch *wirtschaftliche Sonderlösungen* an.



** Unternehmen sind dafür verantwortlich, sicherzustellen, dass die gesetzlichen Arbeitsplatzgrenzwerte gemäß TRGS 611, TRGS 900, TRGS 910 usw. eingehalten werden, um das Risiko für Mitarbeiter zu minimieren.*

Precoat-Einheit

Eine Precoat-Einheit beschichtet die Filterelemente mit einem feinen Pulver, dem sogenannten Filterhilfsmittel. Diese Schutzschicht verhindert, dass klebrige, ölige oder feine Partikel das Filtervlies verkleben oder beschädigen.

ABSAUGWERK setzt dabei auf das gesundheitlich unbedenkliche Kalksteinmehl, das besonders effizient wirkt. Für eine optimale Filterleistung ist die exakte Dosierung entscheidend. Diese wird über die Füllstandsensoren und Wiegeeinrichtung doppelt überwacht. So bleibt die Anlage zuverlässig frei von Verstopfungen oder Verklebungen.

Zuverlässiger Anlagenbetrieb

Präzise Dosierung

Staubfreie Befüllung

Kontaktschalter am Anlagendeckel

Doppelte Überwachung der Dosierung

Keine Brückenbildung & Verstopfung

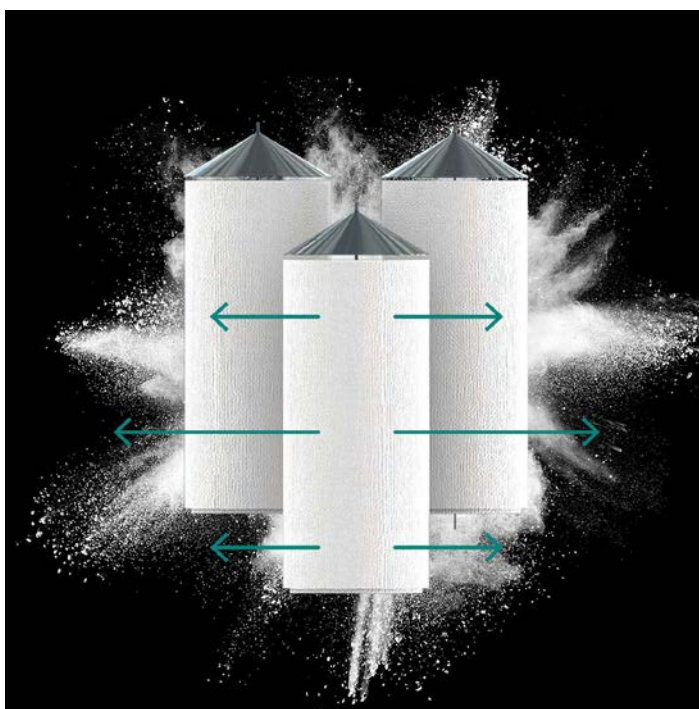

Automatische Filterabreinigung

Das Precoatiermittel wird zusammen mit Staub- und Rauchpartikeln über die automatische Jet-Pulse-Abreinigung von den Filtern gelöst und in den Auszugsbehälter der Absauganlage befördert.

Durch den kurzen, kräftigen Luftimpuls bleiben die Filter dauerhaft frei und ihre Leistung konstant hoch. So wird ein sicherer, effizienter Betrieb gewährleistet und der Wartungsaufwand deutlich reduziert.

echt. nachhaltig.

NACHHALTIGE ABSAUGLÖSUNGEN

Mit ihrem hohen Abscheidegrad sind unsere Entstauber ideal für den *Umluftbetrieb** geeignet, selbst bei Prozessen mit krebserregenden Stoffen. Ein Frequenzumrichter passt die Saugleistung bedarfsgerecht an und spart Energie. Bereits in der Entwicklung achten wir auf minimale Strömungswiderstände und effiziente Luftführung. Das Ergebnis: leistungsstarke Systeme mit sehr niedrigem Energieverbrauch und einer besonders langlebigen, nachhaltigen Bauweise. So leisten unsere Entstauber einen wichtigen Beitrag zu einer ressourcenschonenden und energieeffizienten Produktion.

VERANTWORTUNG IM UNTERNEHMEN

Unsere unternehmerischen Aktivitäten gründen allesamt auf ökologischer, sozialer und ökonomischer Verantwortung. Saubere Luft in Produktionshallen schützt die Gesundheit der Mitarbeiter, beugt Krankheiten vor und macht Arbeitsplätze sicherer. Gleichzeitig werden Maschinenpark, Werkzeuge und Werkstücke geschont, was ihre Lebensdauer deutlich verlängert und die Wirtschaftlichkeit des gesamten Betriebs steigert.



** Die gereinigte Luft ist so sauber, dass sie direkt in die Arbeitsumgebung zurückgeführt werden kann. Ein integrierter Kreuzwärmetauscher nutzt die Wärme der Abluft zur Energierückgewinnung und spart so zusätzlich Heizenergie.*

Ihre Vorteile

Hochwertig & langlebig

Niedrige Energie- & Betriebskosten

Wartungsarm & personalschonend

Abreinigbare Dauerfilter

Flexible Anlagenkomponenten

Winter-/Sommerschaltung (opt.)

Frequenzumrichter (opt.)

Kreuzwärmetauscher (opt.)

Primärer Explosionsschutz

Ex-Schutz

In vielen industriellen Prozessen entstehen brennbare oder explosive Stoffe wie Gase, Dämpfe, Nebel oder Stäube. Treffen sie auf Sauerstoff und eine Zündquelle, kann schnell eine explosionsfähige Atmosphäre entstehen mit verheerenden Folgen für Mensch, Maschine und Betrieb.

Die Absauganlagen von ABSAUGWERK sind so konzipiert, dass sie präventiv die Bildung solcher Atmosphären verhindern. Durch ihren hohen Abscheidegrad, konstante Saugleistung, optimale Luftführung und ATEX-konforme Komponenten erfüllen sie die Anforderungen des **primären Explosionsschutzes**. Gleichzeitig sind die Vorgaben des sekundären Explosionsschutzes in das Anlagenkonzept integriert. Dies ermöglicht es, ATEX-Anlagen von ABSAUGWERK bis zu 50 % wirtschaftlicher zu produzieren und die Betriebs- sowie Wartungskosten dauerhaft zu senken.

Optional können ergänzend auch tertiäre Explosionsschutzmaßnahmen umgesetzt werden.



Rechtliche Vorgaben

Innerhalb der Europäischen Union regeln die ATEX-Richtlinien alle Anforderungen und Besonderheiten des Explosionsschutzes. Sie unterscheiden zwischen Herstellern und Betreibern und müssen von beiden Parteien eingehalten werden, um Sicherheit und Arbeitsschutz dauerhaft zu gewährleisten. Bei der Auslegung unserer Absaugsysteme berücksichtigen wir sämtliche relevanten Parameter, bewerten diese nach den gesetzlichen Vorgaben und fertigen ATEX-konforme Anlagen, die exakt auf den jeweiligen Anwendungsfall abgestimmt sind.

EG-RICHTLINIE	VERANTWORTUNG	UMSETZUNG DE
2014/34/EU (ATEX 114)	Hersteller	Explosionsschutzverordnung <i>ExVo</i>
1999/92/EG (ATEX 137)	Betreiber	Gefahrstoffverordnung <i>GefStoffV</i> , Betriebssicherheitsverordnung <i>BetrSichV</i>

Ihre Vorteile

Ersparnis bis zu 50%

Niedrige Betriebs- & Folgekosten

Maximale Saugleistung

Maximaler Abscheidegrad

Sicherer Betrieb

Höchster Qualitätsstandard

Aufstellung im Innenbereich möglich



Unsere ATEX Anlagen vermeiden präventiv die Bildung explosionsfähiger Atmosphären!

Durch verschiedene **ATEX-Maßnahmen** und eine innovative Bauweise sorgen wir für einen sicheren Betrieb unserer Anlagen:

- Luftgeschwindigkeit im Rohr ≥ 20 m/s
- Volumenstromüberwachung abgesichert
- Motor nach ATEX Zone 22 oder H14 vor Ventilator
- Zündquellenfreie und leitfähige Bauweise
- Keine Ex-Zonen während des Betriebs
- Elektrischen Komponenten ATEX-konform verbaut
- Schaltschrank außerhalb der Anlage
- Funkenerkennung
- Automatische Löschsysteeme nach DIN/EN: Wasser, Pulver, CO₂
- Automatische Abschaltung der Anlage
- Lackierte Flügelräder
- ATEX Druckluftabreinigung
- ATEX Komponenten (*Sensorik, Austrag usw.*)



Brandschutz

Ein oft unterschätztes Risiko ist nicht nur der gesundheitsschädliche, sondern auch hochgradig brennbare Staub. Besonders bei der Bearbeitung von Aluminium, Magnesium, Kunststoffen oder organischen Materialien wie Mehl können sich Staubablagerungen in Rohrleitungen oder Filtern bilden. Treffen sie auf Funken, Reibung oder elektrostatische Aufladung können sie sich leicht entzünden.

Absauganlagen von ABSAUGWERK minimieren dieses Risiko durch intelligente Luftführung, Funkenvorabscheider und hochwertige Filtermaterialien, die Zündquellen vermeiden. Optional integrierte Brandschutzsysteme und Temperatursensoren erkennen kritische Zustände frühzeitig. So wird das Risiko von Glimmnestern, Bränden oder Explosionen effektiv reduziert.



Rechtliche Vorgaben

PFLICHTEN VON BETREIBER & HERSTELLER

Sowohl dem Hersteller als auch dem Betreiber von Werkzeugmaschinen (WZM) obliegen folgende Pflichten zum Brand- und Explosionsschutz, um einen sicheren Betrieb zu gewährleisten:

Der Betreiber verpflichtet sich im Rahmen einer Gefährdungsbeurteilung (*Eignung der Maschinen für den vorgesehenen Prozess*) und Erstellung eines Explosionsschutz-Dokuments zu prüfen, ob sich daraus eine Gefährdung durch Brände und Explosionen ergeben kann.

Der Hersteller berücksichtigt diese Information zur Festlegung eines geeigneten Schutzkonzeptes der Werkzeugmaschine und stimmt darauf seine Betriebs- und Wartungsanweisungen ab.

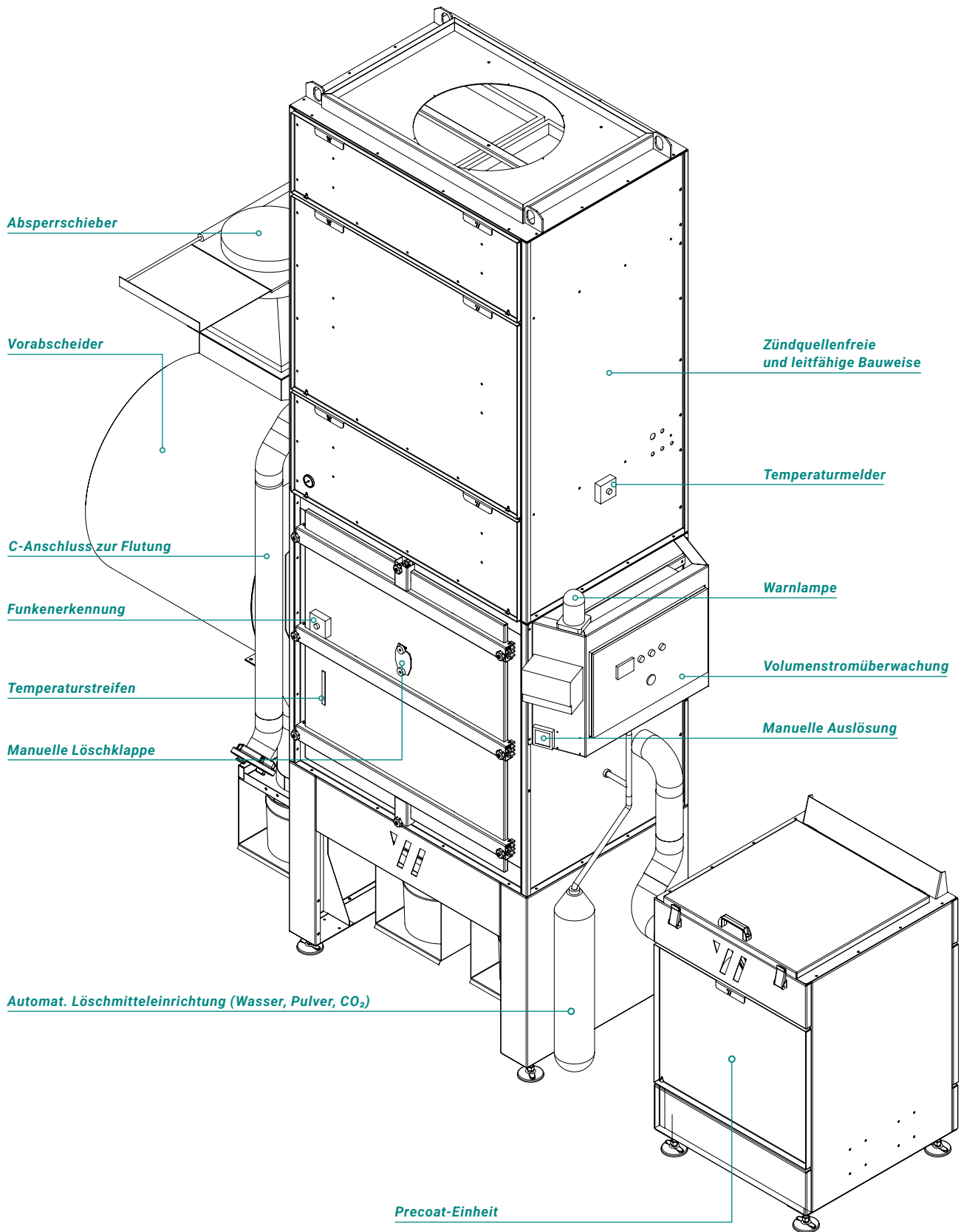

Brandschutz-Komponenten

Schallschutz

Lärm gehört zu den häufigsten Gesundheitsrisiken am Arbeitsplatz. Dauerhafte Belastung kann zu Hörschäden, Stress und Konzentrationsstörungen führen. Deshalb sind unsere Absauganlagen besonders leise konstruiert und können mit zusätzlichen Schallschutzkomponenten ausgestattet werden – so bleibt die Lärmexposition zuverlässig unter den gesetzlichen Grenzwerten.

GRENZWERTE & MASSNAHMEN

Ein Tages-Lärmexpositionspegel LEX,
8h **ab 80 dB(A)** bzw. ein Spitzenschalldruckpegel
LpCpeak **ab 135 dB(C)** erfordert:

- Information der Beschäftigten
(bei Erreichen des Auslösewertes)
- Bereitstellung von Gehörschutz
(bei Überschreiten des Auslösewertes)
- Angebot von arbeitsmedizinischer Vorsorge
(bei Überschreiten des Auslösewertes)

Ein Tages-Lärmexpositionspegel LEX,
8h **ab 85 dB(A)** bzw. einem Spitzenschalldruckpegel
LpCpeak **ab 137 dB(C)** erfordert:

- Tragepflicht von Gehörschutz
(bei Erreichen des Auslösewertes)
- Veranlassung arbeitsmedizinischer Vorsorge
(Pflichtvorsorge, bei Erreichen des Auslösewertes)
- Kennzeichnung von Lärmbereichen
(bei Überschreiten des Auslösewertes)
- Aufstellung eines Lärmminderungsprogramms
(bei Überschreiten des Auslösewertes)



Rechtliche Vorgaben

Arbeitsstättenverordnung
ArbStättV

Lärm- und Vibrations-Arbeitsschutzverordnung
LärmVibrationsArbSchV

Technische Regeln zur Lärm- und
Vibrations-Arbeitsschutzverordnung
TRLV Lärm

Ihre Vorteile

Optimierte Strömungsgeometrie

Verdichter mit maximaler Laufruhe

Maximale Saugleistung

Geringer Energieverbrauch

Lärmexposition unter 80 dB(A)



Wir bieten eine Reihe an speziellen **Schallschutzkomponenten**, die gezielt an Prozess, Raumgröße und Anlagenleistung angepasst werden können, darunter:

- Kulissenschalldämpfer
- Rohrschalldämpfer
- Maschineneinhausungen
- Schallschutzkabinen

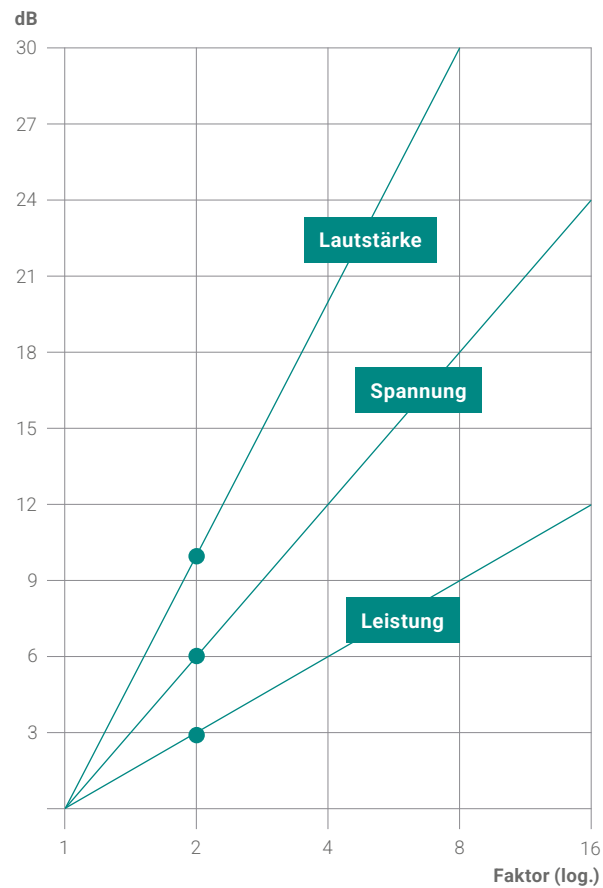

Schon eine Erhöhung des Lärmpegels um 3 dB bedeutet eine Verdopplung der Schalleistung und wird etwa 10 dB lauter empfunden.

+3 dB = doppelte Schalleistung

+6 dB = doppelte Schallspannung

+10 dB = doppelte empfundene Lautstärke

Technische Daten

7 verschiedene Baugrößen
15 Leistungsstufen



Serie P/S 2000–3000

ENTSTAUBER SERIE		P/S 2000	P/S 2000	P/S 2000	P/S 2000	P/S 3000	P/S 3000	P/S 3000	P/S 3000
Motorleistung	kW	1,1	2,2	3	4	4	5,5	7,5	11
Ventilatorleistung max.	m³/h	2.400	3.500	4.500	6.000	6.000	7.000	8.500	15.000
Breite (b)	mm	850	850	850	850	1.250	1.250	1.250	1.250
Tiefe (t)	mm	850	850	850	850	850	850	850	850
Höhe A (Schublade)	mm	860	860	860	1.410	–	–	–	–
Höhe B (Schublade)	mm	2.240	2.240	2.240	2.915	–	–	–	–
Höhe C (Schublade + H14)	mm	2.540	2.540	2.540	3.240	–	–	–	–
Höhe A (50L Behälter)	mm	1.165	1.165	1.165	1.715	1.850	1.850	1.850	1.850
Höhe B (50L Behälter)	mm	2.560	2.560	2.560	3.220	3.575	3.575	3.575	3.725
Höhe C (50L Behälter + H14)	mm	2.895	2.895	2.895	3.535	3.925	3.925	3.925	4.075
Höhe A (100L Behälter)	mm	–	–	–	–	2.050	2.050	2.050	2.050
Höhe B (100L Behälter)	mm	–	–	–	–	3.775	3.775	3.775	3.925
Höhe C (100L Behälter + H14)	mm	–	–	–	–	4.125	4.125	4.125	4.125
Höhe A (16L Eimer)	mm	1.320	1.320	1.320	1.870	1.775	1.775	1.775	1.775
Höhe B (16L Eimer)	mm	2.715	2.715	2.715	3.375	3.500	3.500	3.500	3.650
Höhe C (16L Eimer + H14)	mm	3.050	3.050	3.050	3.690	3.850	3.850	3.850	4.000
Höhe A (30L Eimer)	mm	1.470	1.470	1.470	2.020	1.925	1.925	1.925	1.925
Höhe B (30L Eimer)	mm	2.865	2.865	2.865	3.525	3.650	3.650	3.650	3.800
Höhe C (30L Eimer + H14)	mm	3.200	3.200	3.200	3.840	4.000	4.000	4.000	4.150

Stand Jan 2026 | Änderungen vorbehalten

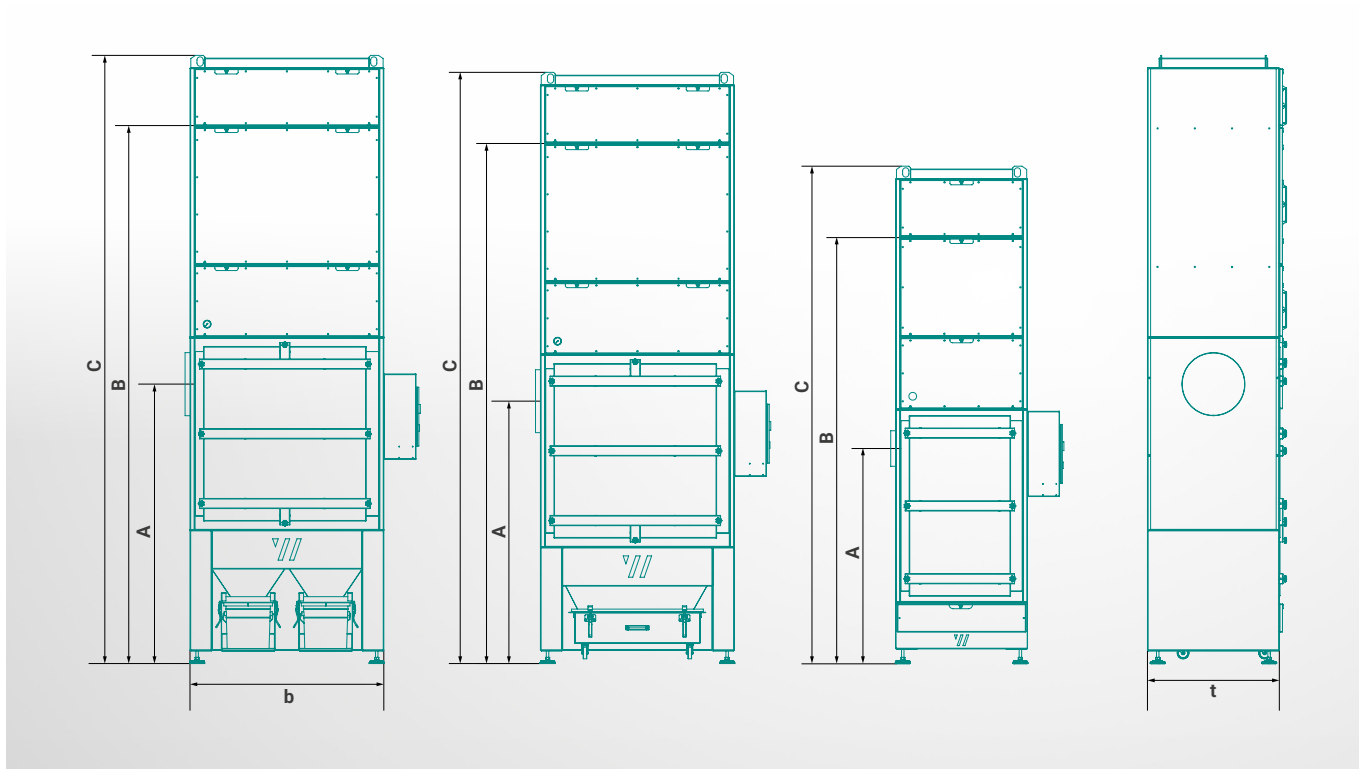

Serie P/S 4000–8000

ENTSTAUBER SERIE		P/S 4000	P/S 4000	P/S 4000	P/S 5000	P/S 6000	P/S 7000	P/S 8000
Motorleistung	kW	15	18,5	22	22	30	37	45
Ventilatorleistung max.	m ³ /h	18.000	23.000	23.000	23.000	30.500	32.500	36.500
Breite (b)	mm	1.250	1.250	1.250	1.840	1.840	2.260	2.260
Tiefe (t)	mm	1.350	1.350	1.350	1.420	1.840	1.840	2.260
Höhe A (Schublade)	mm	–	–	–	–	–	–	–
Höhe B (Schublade)	mm	–	–	–	–	–	–	–
Höhe C (Schublade + H14)	mm	–	–	–	–	–	–	–
Höhe A (50L Behälter)	mm	1.800	1.800	1.800	–	–	–	–
Höhe B (50L Behälter)	mm	3.800	4.050	4.050	–	–	–	–
Höhe C (50L Behälter + H14)	mm	4.050	4.400	4.400	–	–	–	–
Höhe A (100L Behälter)	mm	2.000	2.000	2.180	2.350	2.350	2.350	2.750
Höhe B (100L Behälter)	mm	4.000	4.250	4.250	4.575	4.575	4.575	4.575
Höhe C (100L Behälter + H14)	mm	4.250	4.600	4.600	5.175	5.175	5.175	5.175
Höhe A (16L Eimer)	mm	2.000	2.000	2.000	2.180	2.350	2.350	2.750
Höhe B (16L Eimer)	mm	4.000	4.250	4.250	4.575	4.575	4.575	4.575
Höhe C (16L Eimer + H14)	mm	4.250	4.600	4.600	5.175	5.175	5.175	5.175
Höhe A (30L Eimer)	mm	2.150	2.150	2.150	2.330	2.500	2.500	2.900
Höhe B (30L Eimer)	mm	4.150	4.400	4.400	4.725	4.725	4.725	4.725
Höhe C (30L Eimer + H14)	mm	4.400	4.750	5.325	5.325	5.325	5.325	5.325

Stand Jan 2026 | Änderungen vorbehalten



Referenz

ATEX Entstauber und Schleifkabinen im Innenbereich für Ohm & Häner in Südwestfalen

Die Ohm & Häner Metallwerk GmbH & Co. KG mit Sitz in Südwestfalen zählt zu den führenden Unternehmen der Gießereiindustrie. Mit rund 650 Mitarbeitern fertigt das Familienunternehmen hochwertige Aluminiumussteile und beliefert Kunden weltweit mit präzise bearbeitetem Rohguss, Sand- und Kokillenguss-Teilen. Beim Entkernen, Putzen und Schleifen entstehen gesundheitsgefährdende und explosionsfähige Stäube. Ohm & Häner suchte dafür eine leistungsstarke Absauglösung zur sicheren Innenaufstellung direkt an den Entstehungsorten.

»Uns hat besonders gefallen, dass die Anlage so wenig Platz benötigt. Die Innenaufstellung spart Energie und sorgt für ein einheitliches Erscheinungsbild.«

*Dr. Georg Wilhelm Dieckhues,
Geschäftsführer Ohm & Häner Metallwerk GmbH & Co. KG*



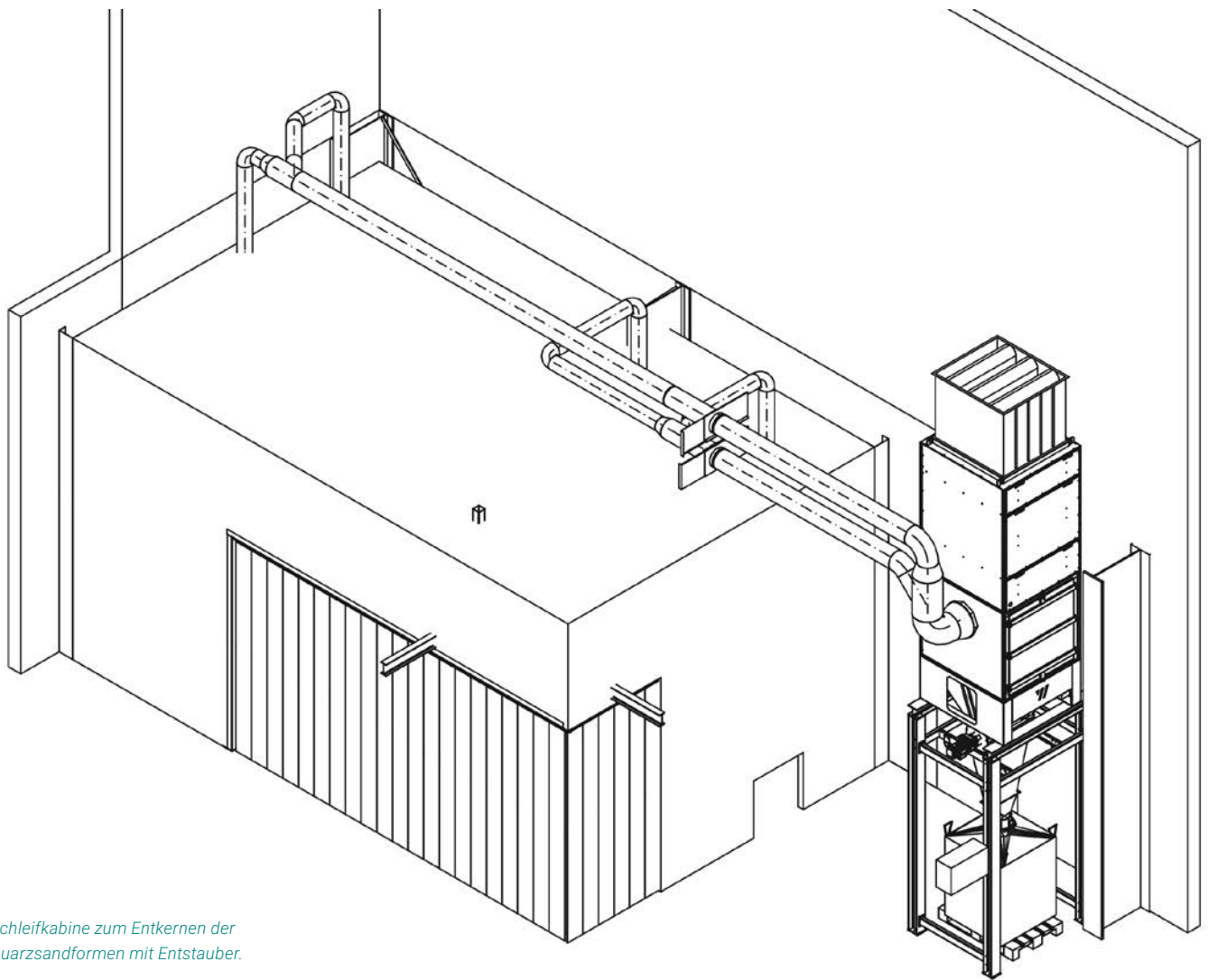

Schleifkabine zum Entkernen der Quarzsandformen mit Entstauber.

HERAUSFORDERUNG

Für zwei Schleifkabinen wurde eine Absauglösung für Quarzstaub und explosiven Aluminiumstaub benötigt. Die Anlagen sollten im Innenbereich platzsparend aufgestellt, energieeffizient betrieben und mit automatischem Austrag ausgestattet sein.

LÖSUNG

Für den neuen Arbeitsbereich installierte ABSAUGWERK zwei schalldämmte Schleifkabinen mit Seitenhauben und Werkstätten zur präzisen Stauberfassung. Eine Kabine dient dem Entkernen der Quarzsand-Formen, die andere dem Schleifen von Aluminiumussteilen. Ein ATEX-Entstauber erfasst die Aluminiumstäube, ein zweiter Entstauber filtert zuverlässig Quarzstaub. Das mehrstufige Filtersystem mit HEPA-H14-Technologie und die automatischen Zellenrad-schleusen gewährleisten eine zuverlässige Luftreinigung und eine sichere Entsorgung.

Über die SIEMENS LOGO! 8 werden Filterleistung, Füllstände und Abreinigung automatisch überwacht. So arbeitet die Anlage effizient, sicher und wartungsarm, entsprechend den Anforderungen moderner ATEX-Trockenabsaugung.



Das Ohm & Häner Referenzvideo unter absaugwerk.de/ohm-und-haener

MEDIEN

- Quarzstäube, Aluminiumstäube (explosiv & brennbar)

PROZESSE

- Entkernen, Schleifen, Putzen

LEISTUNG

- Motorleistung: 11 kW + 30 kW
- Max. Luftmenge: 15.000 m³/h + 31.000 m³/h

SERVICE

Persönliche Beratung, technische Auslegung, Planung des Rohrsystems, Produktion, Montage, Verrohrung, Inbetriebnahme, Wartung und After-Sales



»ABSAUGWERK war
der einzige Hersteller, der
unsere Anforderungen
wirklich umsetzen konnte.«

*Dr. Georg Wilhelm Dieckhues,
Geschäftsführer Ohm & Häner Metallwerk GmbH & Co. KG*



Abb. 1



Abb. 2



Abb. 3



Abb. 4

Abb. 1
2x Serie P 4000, 22 kW
Seitlicher Zyklonvorabscheider

Prozess: Schleifen
Material: Aluminium
Medium: Trockene Stäube
Erfassung: 5x Absaugtische
Austrag: Staubsammeleimer

Abb. 2
Serie P 3000, 11 kW
Seitlicher Zyklonvorabscheider

Prozess: Entgraten
Material: Aluminium, Edelstahl, Normalstahl
Medium: Trockener Staub
Erfassung: Direktanschluss
Austrag: Staubsammeleimer

Abb. 3
Serie S 4000, 7,5 kW
Seitlicher Zyklonvorabscheider

Prozess: Schleifen, Polieren
Material: Flusen, Polierpaste, Glas
Medium: Trockener Staub
Erfassung: 2x Absaugkabinen
Austrag: Staubsammeleimer

Abb. 4
Serie R 2000, 4 kW
Seitlicher Zyklonvorabscheider

Prozess: Schleifen
Material: Aluminium (ATEX)
Medium: Trockener Staub
Erfassung: 12x Trichter kundenseitig
Austrag: Staubsammeleimer

360° Rundum-Service

Beratung

Kostenlose Bedarfsanalyse und individuelles Angebot durch das Vertriebsteam.

Marketing

Unterstützung bei der Vermarktung durch Videos sowie individuelles Design und Branding.

Projektplanung

Persönliche Betreuung mit einer Vor-Ort-Besichtigung und Auslegung technischer Parameter.

Schulung

Einführung in die Anlagenkomponenten, Durchführung kleiner Service- und Wartungsarbeiten.

**Wir halten
Ihr WERK am
Laufen!**

Montage

Lieferung und Aufstellung der Absauganlage inklusive Installation des Rohrsystems.

After-Sales

Die ganze Palette: Ersatz-/Verschleißteile, Reinigung, Schulung, Reparaturen und Retrofit.

Inbetriebnahme

Mechanische und elektrische Anlageneinweisung in Funktion, Sicherheit und Steuerung.

Wartung

Allumfassender Service für Fremd- und Eigenanlagen und einen reibungslosen Betrieb.

Ihre Vorteile

Alles aus einer Hand

Wartung von Eigen- & Fremdanlagen

Kostenlose Prozessanalyse

Persönlicher Vor-Ort-Termin

Reibungsloses & sicheres Arbeiten

Vermeidung von Ausfall- & Folgekosten

Weltweite Unterstützung

Ferndiagnose, Fernzugriff & Fernwartung

Wartung

Ungeplante Anlagenausfälle können nicht nur hohe Kosten verursachen, sondern auch die Sicherheit Ihrer Mitarbeiter gefährden. Damit Ihre Absauganlagen dauerhaft effizient und zuverlässig arbeiten, bietet ABSAUGWERK einen umfassenden Wartungsservice. Durch regelmäßige Prüfungen werden technische Abweichungen früh erkannt, bevor daraus teure oder sicherheitsrelevante Probleme entstehen. Unser langjähriges Know-how und eine strukturierte Serviceorganisation sorgen für kurze Reaktionszeiten und eine schnelle Beseitigung von Störungen.

FERNWARTUNG – WORLD WIDE WERK

In automatisierten Produktionsumgebungen ist Zuverlässigkeit entscheidend. Unsere Fernwartungssysteme überwachen Anlagenparameter in Echtzeit und informieren automatisch bei kritischen Abweichungen. Dadurch können unsere Servicetechniker sofort reagieren unabhängig vom Standort. Intelligentes Monitoring, moderne Alarmfunktionen und eine sichere VPN-Verschlüsselung ermöglichen eine schnelle Unterstützung, schützen Ihre Daten und bieten gleichzeitig höchste Flexibilität.

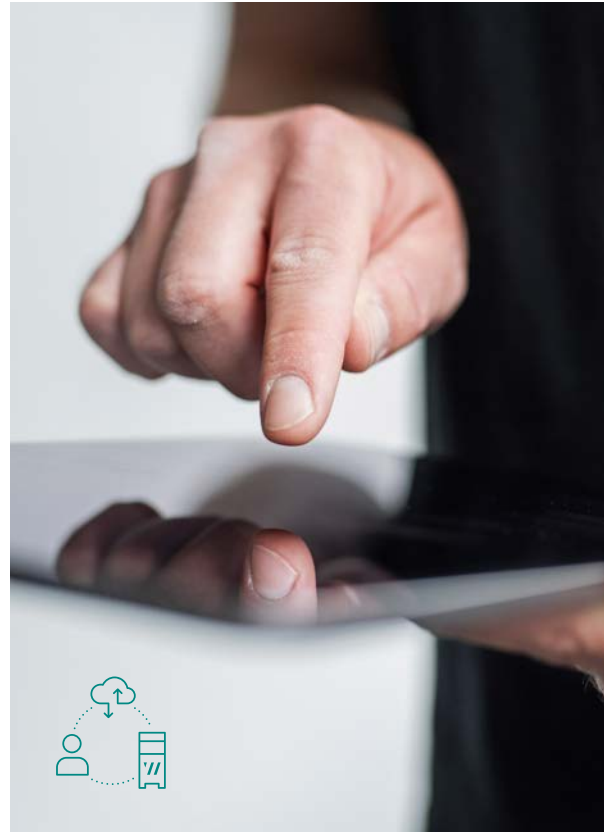

Wir warten Eigen- als auch Fremdanlagen.
Sie benötigen nur einen Termin und eine Anfahrt!

Fordern Sie Ihr unverbindliches Wartungsangebot
an: vertrieb@absaugwerk.de





Qualität aus Neu-Ulm!

Unsere WERKER sind Profis auf ihrem Gebiet und verstehen sich als Teil des GesamtWERKs. Mit über 200 Jahren gemeinsamer Erfahrung in der Absaugtechnik schaffen wir langlebige und robuste Absaugsysteme, handgefertigt und »MADE IN NEU-ULM«! Jede Anlage durchläuft strenge Qualitäts- und Sicherheitstest, bevor sie unser WERK verlässt.

Wir investieren kontinuierlich in Weiterbildung und Technologie, um am Markt weiter voranzuschreiten. Für unsere Innovationskraft wurden wir mit dem BSFZ-Siegel ausgezeichnet – ein Zeichen für forschungsbasierte Entwicklung und staatlich geförderte Innovationsarbeit. Unser Ziel: bessere Arbeitsbedingungen, ein nachhaltiger Umweltschutz und Ihr Erfolg mit perfekten WERKstücken.

Wir konfigurieren Absaugsysteme individuell und bieten Premium-Service direkt ab WERK. Das macht unsere Lösungen **echt. besser.**



Jeder WERKER versteht sich als Teil einer solidarischen Gesellschaft und einer gesunden Umwelt.



Erfahren Sie, worauf es in der Absaugtechnik ankommt!

Eine effektive Absaugung ist entscheidend für sichere und gesunde Arbeitsumgebungen. Wir informieren Sie über relevante Arbeitsplatzgrenzwerte, gesetzliche Vorgaben und zeigen, welche Lösungen optimal zu Ihren Prozessen passen.

Lernen Sie außerdem die verschiedenen Komponenten unserer Anlagen kennen: Wir erklären, worauf es bei Auslegung, Planung und Wartung ankommt und geben praktische Tipps für kleinere Servicearbeiten.

Für unsere OEM- und Handelspartner bieten wir individuelle Schulungsprogramme wahlweise direkt bei Ihnen vor Ort oder in unserem WERK in Neu-Ulm.

Nehmen Sie gerne Kontakt auf:

info@absaugwerk.de | +49 731 141 108-0

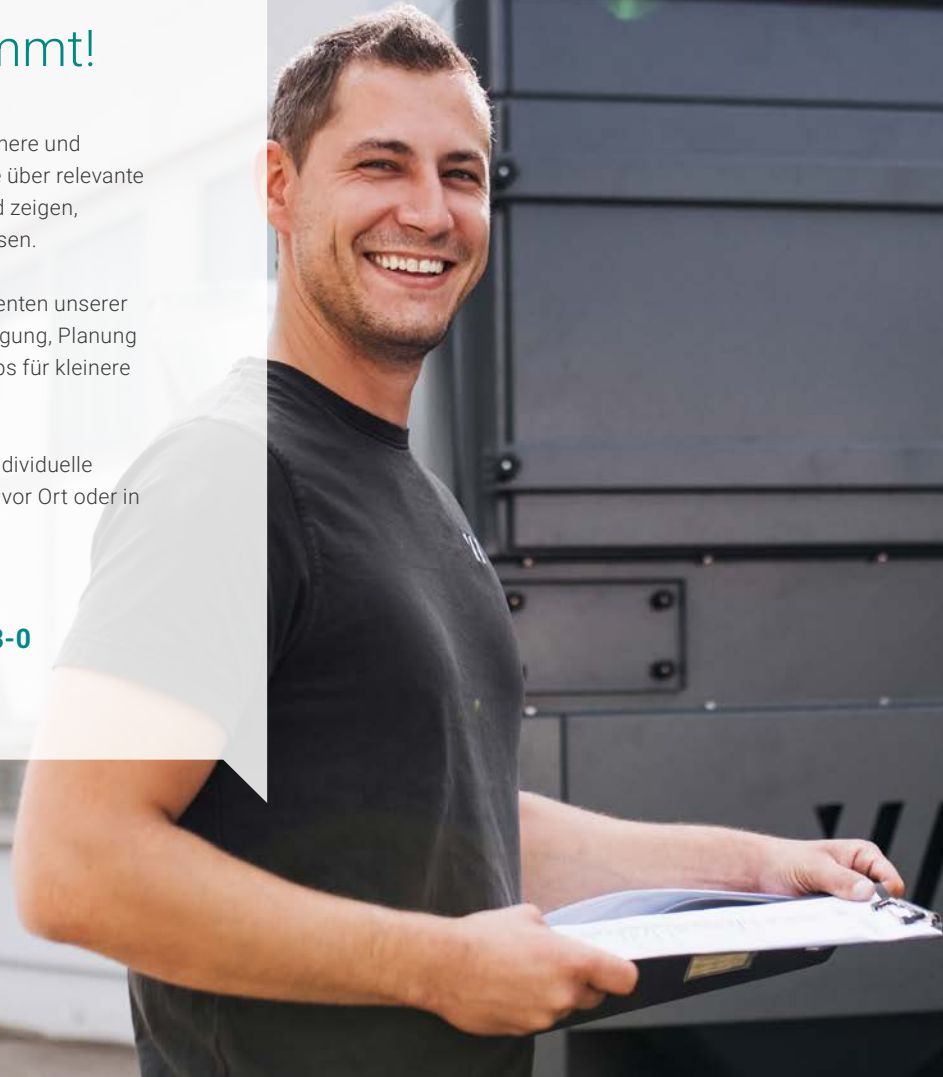

echt. persönlich.

ABSAUGWERK steht für gelebte Werte, die weit über Technik hinausgehen. Unsere Mitarbeiter teilen nicht nur Fachwissen, sondern auch gemeinsame Vorstellungen von Teamarbeit, Verantwortung und Vertrauen. Diese Kultur bildet das Fundament unseres Erfolgs und unserer »Feel-Good-Philosophie«.

Auch in unserem NetzWERK setzen wir auf echte Partnerschaften: offen, respektvoll und auf Augenhöhe. Wir glauben an langfristige Beziehungen, die auf Zuverlässigkeit und gegenseitiger Wertschätzung beruhen – denn nur gemeinsam entsteht etwas, das wirklich Bestand hat.

ABSAUGWERK GmbH
Messerschmittstr. 22
DE-89231 Neu-Ulm

+49 731 141 108-0
info@absaugwerk.de
www.absaugwerk.de

Folgen Sie uns auf Social Media:



[@ABSAUGWERK GmbH](https://www.instagram.com/absaugwerk)



Projekttablauf

5 Schritte zu Ihrer perfekten Absauglösung!

- 01** **Prozessanalyse**

Im ersten Schritt werden Ihre Arbeitsprozesse untersucht, Schadstoffquellen analysiert und bestehende Absauganlagen überprüft, um den genauen Absaugbedarf zu ermitteln.
- 02** **Persönlicher Vor-Ort-Termin**

Unsere Experten erfassen die örtlichen Gegebenheiten direkt bei Ihnen und nehmen Maß, um die ideale Lösung für Ihren Betrieb zu planen.
- 03** **Individuelles Angebot**

Auf Basis der Analyse und technischen Zeichnungen erhalten Sie in kurzer Zeit ein maßgeschneidertes Angebot das die wirtschaftlichste Lösung für Sie bietet.
- 04** **Produktion**

Nach Freigabe der technischen Zeichnungen und Auftragserteilung beginnen wir sofort mit Beschaffung, Fertigung und Terminplanung für die Montage.
- 05** **Montage**

Unsere Monteure installieren das komplette Absaugsystem inklusive Verrohrung und begleiten Sie bei der Inbetriebnahme. Leistung und Funktion werden sorgfältig geprüft und dokumentiert – für einen reibungslosen Start.



absaugwerk.de

echt. besser.